

Коллекция "Тандем"
ТНМК-1,2,3,4,5,6,7,8,9,10,11,12,14,16

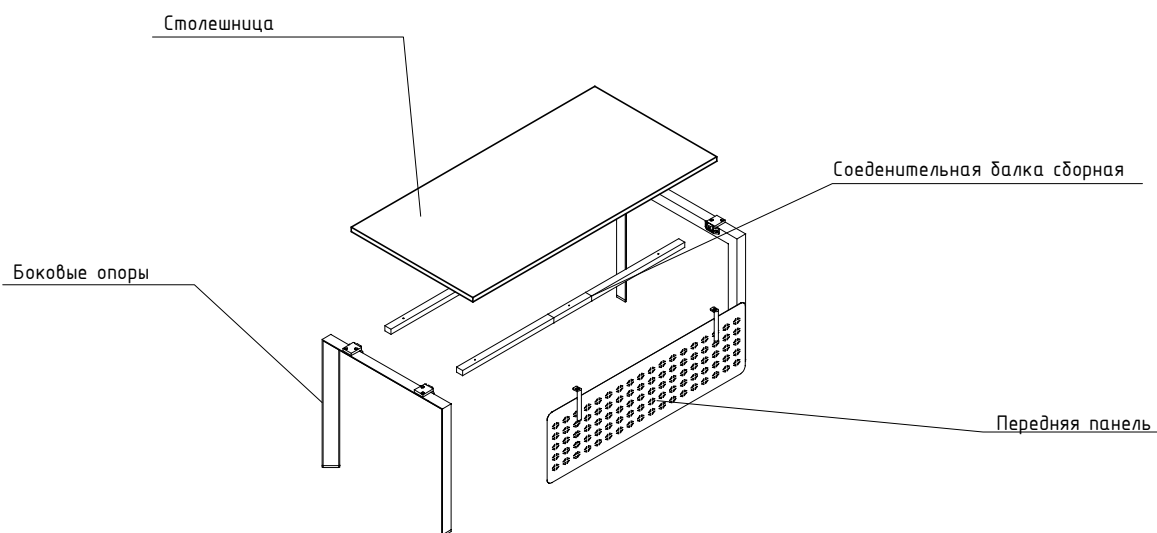

- 1) Собрать соединительные балки из центральной детали и 2х крайних деталей при помощи пластин (а) и винтов(ж), замерить расстояние получившейся балки (для столов 1200- L(балки)=1054мм, для 1400-L(балки)=1254мм, для 1600-L(балки)=1475).
- 2) Установить крепления (з) на соединительные балки при помощи винтов (м)
- 3) Соединительные балки через установленные крепления зафиксировать к боковым опорам при помощи винтов (б)
- 4) Прикрутить крепления (л) к передней панели винтами (э)
- 5) Закрепить переднюю панель к балке винтами (н)
- 6) При помощи саморезов (е) прикрутить столешницы через отверстия в соединительных балках

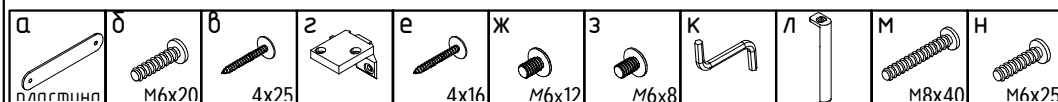

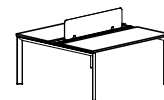

Коллекция "Тандем"
ТНМК-1,2,3,4,5,6,7,8,9,10,11,12,14,16



рис1 (крепление кабель канала и щеток)

- 1) Собрать соединительные балки из центральной детали и 2х крайних деталей при помощи пластин (а) и винтов(ж), измерить расстояние получившейся балки (для столов 1200- L(балки)=1054мм, для 1400-L(балки)=1254мм, для 1600-L(балки)=1475).
- 2) Установить крепления (з) на соединительные балки при помощи винтов (м)
- 3) Соединительные балки через установленные крепления зафиксировать к боковым опорам при помощи винтов (д), установить уголки (в) на боковые опоры зафиксировав винтами (л)
- 4) Собрать щетки (вставить торцевые заглушки, установить крепления для экранов (о) в щетки при помощи винтов (б))
- 5) Установить щетки зафиксировав их болтом с гайкой (з) на боковых опорах (см рис 1)
- 6) Поставить экраны используя уплотнитель
- 7) При помощи саморезов (е) прикрутить столешницы через квадратные отверстия в соединительных балках
- 8) Собрать кабель канал при помощи винтов (н) и зафиксировать его на столешницах саморезами (е) (см рис 1)



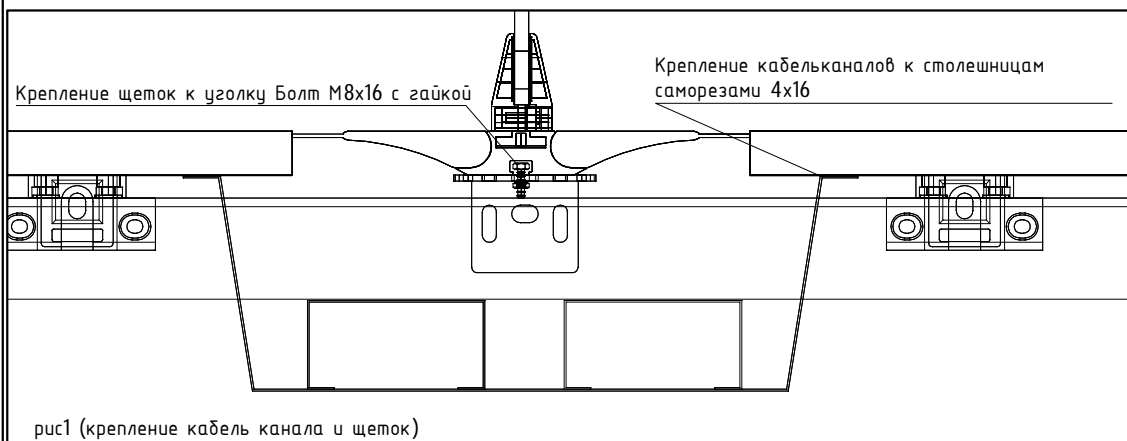
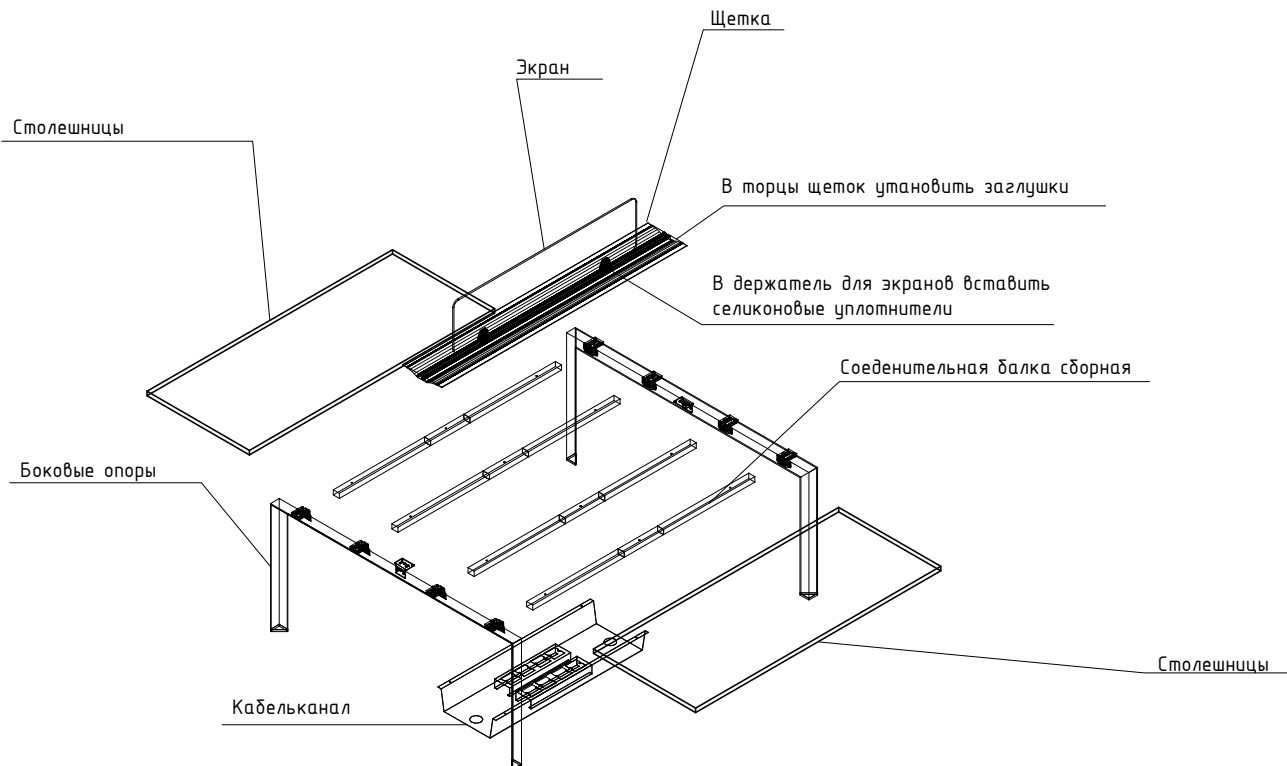
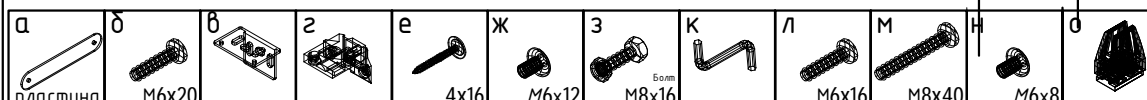
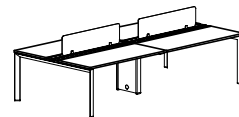

Коллекция "Тандем"
ТНМК-1,2,3,4,5,6,7,8,9,10,11,12,14,16

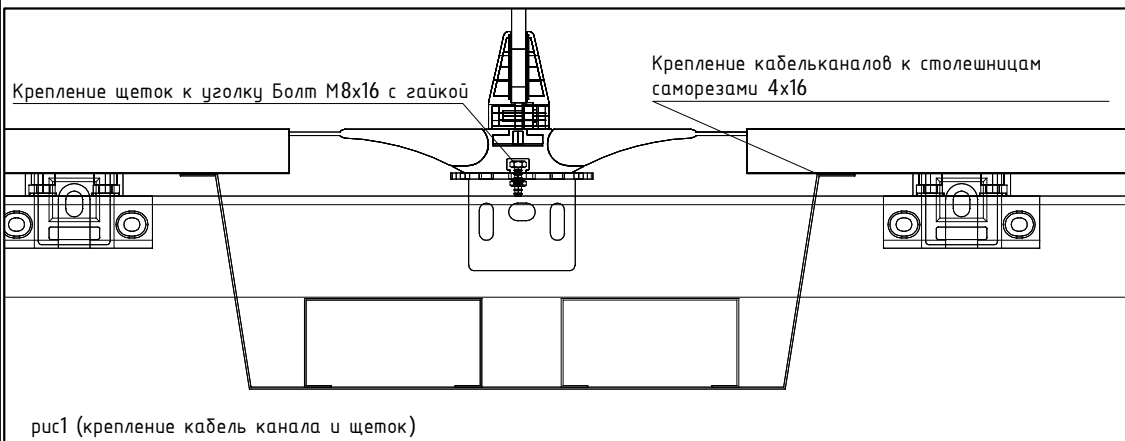
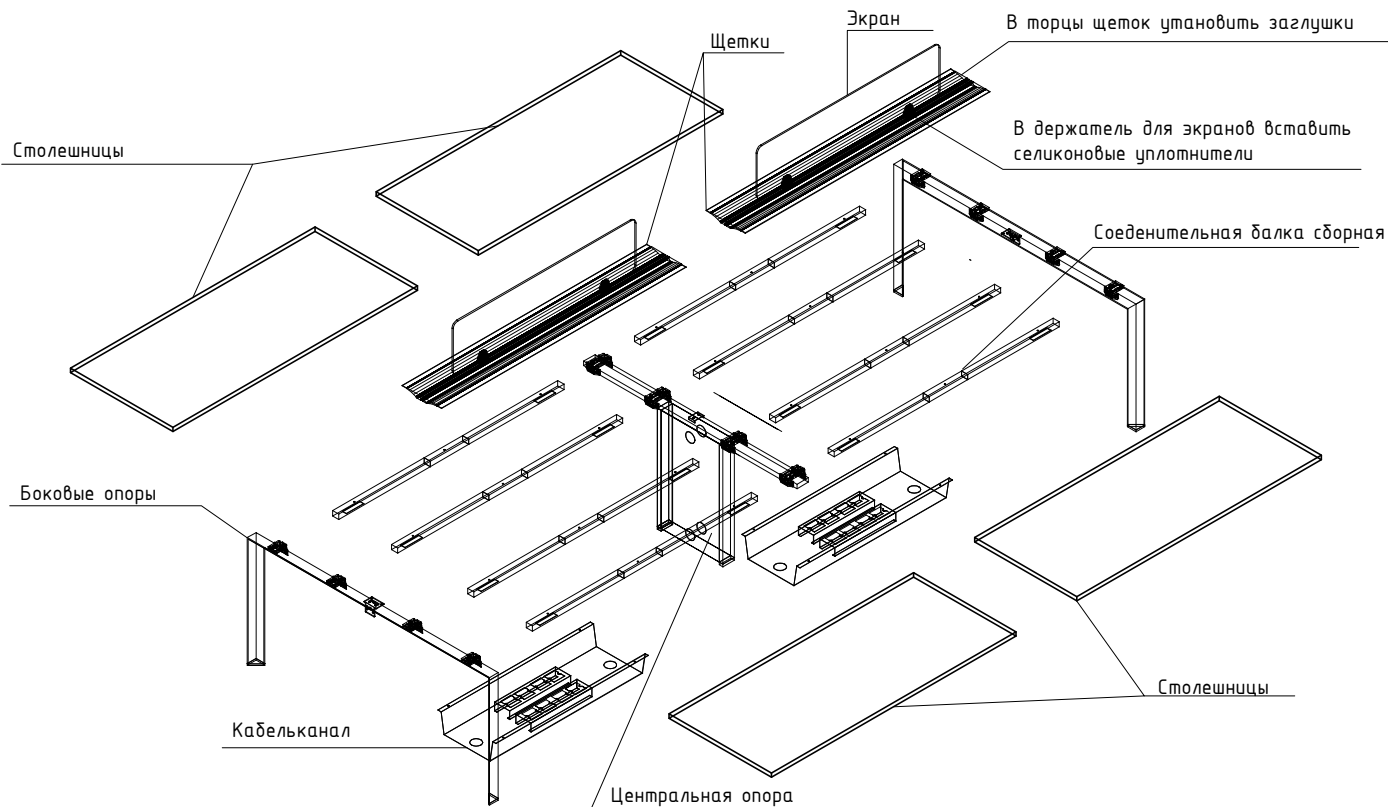

- 1) Собрать соединительные балки из центральной детали и 2х крайних деталей при помощи пластин (а) и винтов(ж), замерить расстояние получившейся балки (для столов 1200- L(балки)=1054мм, для 1400-L(балки)=1254мм, для 1600-L(балки)=1475).
- 2) Установить крепления (з) и (д) на соединительные балки при помощи винтов (м)
- 3) Соединительные балки через установленные крепления зафиксировать к боковым опорам и к центральной опоре при помощи винтов (б), установить уголки (в) на боковые опоры зафиксировав винтами (л)
- 4) Собрать щетки (вставить торцевые заглушки, установить крепления для экранов (о) в щетки при помощи винтов (д))
- 5) Установить щетки зафиксировав их болтом с гайкой (з) на боковых опорах и болтом с гайкой (и) на центральной опоре (см рис 1)
- 6) Поставить экраны используя уплотнитель
- 7) При помощи саморезов (е) прикрутить столешницы через квадратные отверстия в соединительных балках
- 8) Собрать кабель канал при помощи винтов (н) и зафиксировать его на столешницах саморезами (е) (см рис 1)

